

バンビーナチェアシリーズ 小児用／サポート用品

総合カタログ

ちやんと座れると夢が広がる。



TAKANO
HeartWorks

座位保持装置

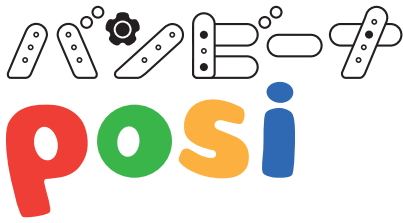

▶ P.5 ~

2 サイズ各 2 種
全 3 色



バンビーナ posi
S サイズ
対象者目安
身長 / ~ 125 cm
体重 / ~ 25 kg



バンビーナ posi
S ダイニング
対象者目安
身長 / ~ 125 cm
体重 / ~ 25 kg



バンビーナ posi
M サイズ
対象者目安
身長 / ~ 145 cm
体重 / ~ 40 kg



バンビーナ posi
M ダイニング
対象者目安
身長 / ~ 145 cm
体重 / ~ 40 kg

パーツ [完成用部品認定商品]

▶ P.7 ~

完成用部品 13 種
オプション 5 種

★マークの付いたオプション5種は
完成用部品ではありません。



ヘッドサポート
TSH-841



アームサポート
TSA-841



背フレーム
(S サイズ)
TSB-841



背フレーム
(M サイズ)
TSB-842



本体
座フレーム
TSS-841



クッション
(S サイズ)
TSC-841



クッション
(M サイズ)
TSC-842



体幹パッド
TST-841



骨盤パッド
TSP-841



内転防止パッド
(S サイズ)
TSI-841



内転防止パッド
(M サイズ)
TSI-842



内転防止パッド
(ユニバーサルタイプ)
TSI-843



脚部
(S サイズ)
TSL-841



脚部
(M サイズ)
TSL-842



脚部
(ダイニングタイプ)
TSL-843



フットサポート
TSF-841



転倒防止パイプ
TSFP-841



テーブル
TT-C17

※バンビーナチェア
オプションテーブル
(M・ダイニング・ムーブ用)
が取り付け可能

バンビーナ
チェア

▶ P.9 ~

4 サイズ
全 5 色

オプション 2 種



バンビーナチェア
S サイズ
TS-821
対象者目安
身長 / ~ 122 cm
体重 / ~ 24 kg



バンビーナチェア
M サイズ
TS-822
対象者目安
身長 / ~ 143 cm
体重 / ~ 37 kg



バンビーナチェア
L スリム
TS-828
対象者目安
身長 / ~ 170 cm
体重 / ~ 62 kg



バンビーナチェア
L サイズ
TS-823
対象者目安
身長 / ~ 170 cm
体重 / ~ 62 kg

オプション



内転防止パッド

TS-821NP	S サイズ用
TS-822NP	M サイズ用
TS-823NP	L サイズ・L スリム用



テーブル

TT-C15	S サイズ用 (小)
TT-C16	S サイズ用
TT-C17	M・ダイニング・ムーブ用
TT-C18	L サイズ・L スリム用

バンビーナ ダイニング

▶ P.11 ~
2サイズ
全5色
オプション2種



バンビーナ
ダイニング
Sサイズ

TS-824
対象者目安
身長 / ~ 122 cm
体重 / ~ 24 kg



バンビーナ
ダイニング
Mサイズ

TS-825
対象者目安
身長 / ~ 143 cm
体重 / ~ 37 kg

オプション



内転防止パッド
※バンビーナチェア
オプション
内転防止パッドと共通



テーブル
TT-C17

バンビーナ move (ムーブ)

▶ P.12
2サイズ
全5色
オプション2種



バンビーナ
move
Sサイズ

TS-826
対象者目安
身長 / ~ 122 cm
体重 / ~ 24 kg



バンビーナ
move
Mサイズ

TS-827
対象者目安
身長 / ~ 143 cm
体重 / ~ 37 kg

オプション



内転防止パッド
※バンビーナチェア
オプション
内転防止パッドと共通



テーブル
TT-C17

学童いす用クッション

ラップスキッズ

LAPS kids

▶ P.13~
3サイズ
全4色
オプション1種



LAPS kids (Sサイズ)

TC-LK01
対象者目安
身長 / ~ 100 cm
~ 3歳



LAPS kids (Mサイズ)

TC-LK02
対象者目安
身長 / ~ 115 cm
~ 6歳



LAPS kids (Lサイズ)

TC-LK03
対象者目安
身長 / ~ 150 cm
~ 12歳

オプション



延長ベルト
(2本1セット)
TC-LK10

子ども用 車いすクッション

▶ P.15
3シリーズ
各4色
※TC-Y シリーズはブラックのみ

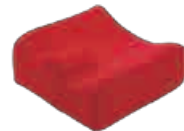

TC-Y M3シリーズ

TC-Y26M3・TC-Y30M3
TC-Y32M3・TC-Y34M3
TC-Y36M3・TC-Y38M3



TC-Y H2シリーズ

TC-Y26H2・TC-Y30H2
TC-Y32H2・TC-Y34H2
TC-Y36H2・TC-Y38H2



TC-Yシリーズ

TC-Y26
TC-Y30
TC-Y34

タカノクッション R

▶ P.15
7種類
各3色



タイプ1 TC-R081

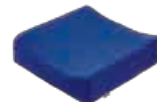

タイプ2 TC-R082

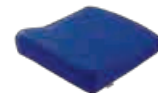

タイプ3 TC-R043

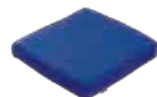

タイプ4 TC-R064

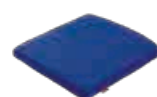

タイプ5 TC-R045



タイプ6 TC-R046



背用 TC-R010

主要諸元一覧

▶ P.16~

バンビーナ posi	16
バンビーナチェア	17
バンビーナダイニング・バンビーナ move (ムーブ)	18



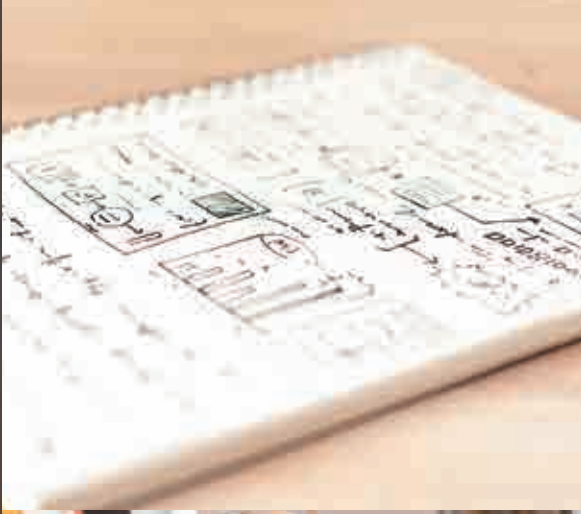

ちゃんと座れると、
 できることが増える。
 できることが増えると夢が広がる。

わたしたちは、ものごとの基本は、姿勢だと考えています。適切な姿勢を保つことで、勉強や遊びなどにしっかりと向き合うことができます。適切な姿勢で食事をするので、しっかりと咀嚼^{そしゃく}ができ、栄養が身体に行き届きます。それぞれは小さな進歩ですが、きのうと少し違う変化が重なることにより、子ども達が健やかに成長し、できることが増えていく。できることが増えることで、未来の夢が広がると考えています。

また、子ども達の成長において身の回りのモノから受けるイメージ、心への影響は大きいと考えています。タカノの子ども向けサポート製品は、子ども達の笑顔を想像しながら、使いごちの良さや、お使いの場所になじむデザインを心がけています。

「サポート製品を開発することで、子どもたちの夢を広げるお手伝いができる」。この喜びを胸にわたしたちは研究に励んでいます。

座位保持装置



〔 完成用部品認定商品 〕

シリーズ最新作が 使いやすくなって登場！

バンビーナシリーズの特長である座位保持性が、レベルアップしました。かわいいデザインはそのままに、成長に合わせた調整方法が、より簡単で便利に。さまざまな特性を持った金属製のバンビーナです。



お子様の姿勢を安全にサポートし、
快適にお座りいただける工夫がたくさん

無膜ウレタンと
メッシュ生地で
通気性がよく
蒸れにくい

シンクロ
アジャスト機構※
により
前滑りを防止

簡単に外せる
クッション

カラーは
全3色
※7ページを
ご覧ください

温かみのある
木製の
アームサポート

お部屋に馴染む
コンパクトで
優しいデザイン

直感でわかる
シンプルな調整

シーンに
あわせた脚
2種類

取り付け可能
パーツ
全18種類
※7ページで詳しく
ご紹介しています



※背角度調整と連動したティルト機構です
※画像は本体・座フレーム、背フレーム(S)、脚部(S)、骨盤パッド、内転防止パッド(S)、アームサポートの組み合わせです

	Sサイズ	Sダイニング	Mサイズ	Mダイニング
全幅(肘付)	445(450)	445(450)	445(450)	445(450)
全奥行【無段階】	440～500	630～810	500～560	630～810
全高【20mm×6段階】	535～635	850～950	715～815	930～1030
対象者目安(身長/体重)	～125cm/～25kg	～125cm/～25kg	～145cm/～40kg	～145cm/～40kg

●素材 フレーム/鉄・樹脂素材、クッション/無膜ウレタンフォーム、張地/ポリエステル・PVC、アームサポート/木材 (単位 mm)
●カラー/ブルー(B)・レッド(R)・ブラウン(S)



： パーティポジ 4つの特長 ！

えらんで・あわせる

豊富なパーツ



豊富なパーツを組み合わせることで、一人ひとり違う姿勢にフィット。さまざまな場所で使えます。

ゆるめて・うごかして
またしめる

工具いらずの簡単調整



座面の高さや奥行きなどの調整が工具不要で簡単にできます。

はずして・ぼん

洗濯機で丸洗いOK



クッション部分は簡単に取り外し、洗濯機で洗うことができます。いつでも清潔にお使いいただけます。

かわいい・やさしい

コンパクトで可愛い



日本の家に合うコンパクトでかわいいデザイン。金属製でありながら優しく、機能も兼ね備えています。

座位保持装置

posi

パーツ

ヘッドサポート

頭部のサポートパッドです。ノブボルトで調整が可能

TSH-841

無段階調整

完成用部品コード / 10096-200004

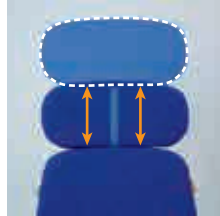

140 ~ 240mmまで
高さ調整可能です



クッション

〈Sサイズ・Mサイズ〉

背用、座用、骨盤用の3点セット。無膜ウレタンとメッシュ生地で蒸れを軽減

Sサイズ TSC-841

完成用部品コード / 10096-200012

Mサイズ TSC-842

完成用部品コード / 10096-200013



体幹パッド

体幹を支えるためのパッドです

TST-841

無段階調整

完成用部品コード / 10096-200009



幅・角度・高さの調整が可能です

骨盤パッド

お体に合わせた調整が可能です。腰回りをしっかり保持します

TSP-841

無段階調整

完成用部品コード / 10096-200010

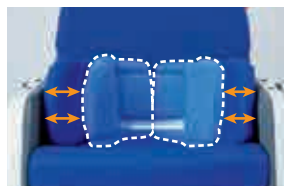

幅調整がスライド式で
簡単に行えます

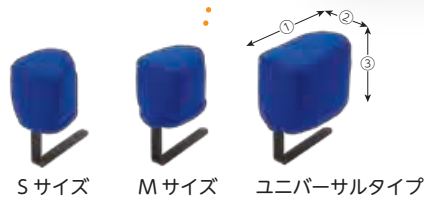

Sサイズ Mサイズ ユニバーサルタイプ

内転防止パッド 〈Sサイズ・Mサイズ・ユニバーサルタイプ〉

前後の調整が可能な内転防止パッドに加え、ユニバーサルタイプはパッド部も前後に可動。成長に合わせた調整が可能です

Sサイズ TSI-841

Mサイズ TSI-842

ユニバーサルタイプ TSI-843

※完成用部品ではありません

	Sサイズ	Mサイズ	ユニバーサルタイプ
①長さ	85 mm	105 mm	165 mm
②幅	85 mm	90 mm	95 mm
③高さ	110 mm	110 mm	115 mm

正面

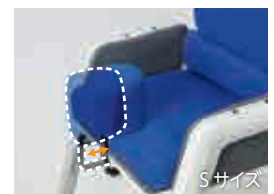

Sサイズ



ユニバーサルタイプ

パッドのみも調整可能です

カラーバリエーション



ブルー (B)

レッド (R)

ブラウン (S)

●上記3色はビニールレザーのご用意がありますので別途お問い合わせください。
(納期と手数料がかかります。)

※画像はバンビーナ posi Sサイズ 内転防止パッド (S) 付です

アームサポート

高さの調整が可能な木製のひじ掛けです。適正な高さに調整することで姿勢保持につながります

TSA-841

完成用部品コード / 10096-200011

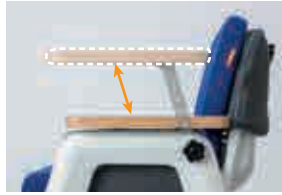

6段階で高さの調整が可能です



側面

※画像は全パーツ付
バンビーナ posi S ダイニングです

フットサポート

フットサポートの高さと角度の調整に加え、足板の角度調整が可能です

TSF-841

完成用部品コード / 10096-200005



足台の高さと角度調整、フットサポートの前後と角度調整が可能です

背フレーム

〈Sサイズ・Mサイズ〉

背もたれの角度調整が簡単。背を倒すことで座面も最大5度傾きます (ティルト機構)

S サイズ TSB-841

完成用部品コード / 10096-200006

M サイズ TSB-842

完成用部品コード / 10096-200007



S サイズ



M サイズ



90° ~ 110° のリクライニング

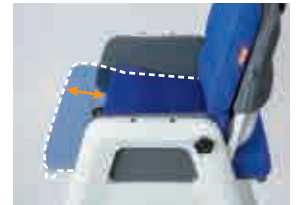

座面が 220 ~ 320mm 可動します

脚部

〈Sサイズ・Mサイズ
ダイニングタイプ〉

お子さまに合わせたS、Mとダイニングタイプの3種類から選びいただけます

S サイズ TSL-841

完成用部品コード / 10096-200001

M サイズ TSL-842

完成用部品コード / 10096-200002

ダイニングタイプ TSL-843

完成用部品コード / 10096-200003



S サイズ

M サイズ



テーブル

お食事の際などにお使いいただけます。グリップでしっかりと固定できます

TT-C17

※完成用部品ではありません



転倒防止パイプ

TSFP-841

※完成用部品ではありません

バンビーナ チェア

Since 1999

大事にするのは姿勢の保持
あたたかみある人気の木製シリーズ

お子さまの姿勢や成長に合わせてられる4サイズをご用意しました。骨盤パッドが腰まわりをしっかりと支えて快適にお座りいただけます。見た目だけでなく使っても、あたたかみを感じられる木製のロングセラーです。



姿勢を支えて優しくフィット 好きなカラーを楽しめる

温かみのある木製フレーム

カバーはラミネート加工 汚れてもお手入れ簡単

パッドの位置や背もたれ角度が調整できる

両側から腰まわりをしっかりと支える骨盤パッド

お子さまの姿勢を成長に合わせて4サイズ展開

ラミネート加工の布製5色のほかビニールレザーも選べる

お部屋に馴染むコンパクトで優しいデザイン



	Sサイズ	Mサイズ	Lスリム	Lサイズ
型番	TS-821	TS-822	TS-828	TS-823
全幅	410	460	540	590
全奥行	380～480	450～530	515～575	515～575
全高	470～570	610～710	790～910	790～910
対象者目安(身長/体重)	～122 cm / ～24 kg	～143 cm / ～37 kg	～170 cm / ～62 kg	～170 cm / ～62 kg

●材質 フレーム/ブナ材、クッション/ウレタンフォーム、張地/ポリエステル・ウレタンフォーム (単位: mm)

カラー



●上記5色以外のビニールレザーの特注色は別途お問い合わせください。(納期と手数料がかかります)
●布張りブラックは特注色でご用意しています。

オプションパーツ

内転防止パッド

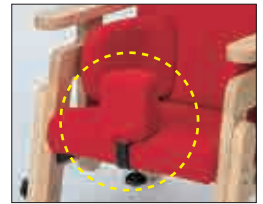

前後の位置調整が可能です。

TS-821NP	Sサイズ用
TS-822NP	Mサイズ用
TS-823NP	Lサイズ・Lスリム用

テーブル



お食事の時などにお使いいただけます。肘掛けの上ののせ、下からグリップネジで締めつけて固定します。

TT-C15	Sサイズ用 (小)	①530×②390 mm	2.0kg
TT-C16	Sサイズ用	①580×②510 mm	2.7kg
TT-C17	M・ダイニング・ムーブ用	①580×②510 mm	2.7kg
TT-C18	Lサイズ・Lスリム用	①700×②510 mm	3.0kg

バンビーナ ダイニング

毎日の食事をみんなと
同じ目線で楽しむために

バンビーナチェアのダイニングタイプ。そのときどきの生活シーンに合わせることができる人気の商品です。SサイズとMサイズ、カラーも5種類からお好みの色をお選びいただけます。



一緒に楽しい同じが嬉しい
高さもサイズも寄り添える

成長に合わせて
座と背面を
替えれば (別売り)
S から M へ
サイズアップ可能

カバーは
ラミネート加工
汚れても
お手入れ簡単

ビニール
レザーも
選べる



S サイズ



M サイズ



正面



側面

	Sサイズ	Mサイズ
型番	TS-824	TS-825
全幅	490	490
全奥行	555～610	555～610
全高	775～875	870～970
対象者目安 (身長 / 体重)	～ 122 cm / ～ 24 kg	～ 143 cm / ～ 37 kg

●材質 フレーム / プナ材 クッション / ウレタンフォーム (単位mm)
張地 / ポリエステル・ウレタンフォーム

●カラー

	レッド (R)		ブルー (B)
	ブラウン (S)		ライトグリーン (LG)
	オレンジ (OR)		

●上記5色以外のビニールレザーの特注色は別途お問い合わせください。(納期と手数料がかかります。)
●布張りブラックは特注色でご用意しています。

オプションパーツ

内転防止パッド



テーブル



※オプション詳細はバンビーナチェアページ (P10) をご覧ください。

TT-C17

バンビーナ
move (ムーブ)

キャスター付きでちょっと動かしたいときにラクラク移動

扱いやすく
簡単な
キャスター
ロック



S サイズ



M サイズ



正面



側面

	Sサイズ	Mサイズ
型番	TS-826	TS-827
全幅	490	490
全奥行	625～665	685～725
全高	630～730	765～865
対象者目安 (身長 / 体重)	～ 122 cm / ～ 24 kg	～ 143 cm / ～ 37 kg

●材質 フレーム / プナ材 クッション / ウレタンフォーム (単位mm)
張地 / ポリエステル・ウレタンフォーム

※カラー・オプションはバンビーナダイニングと共通です。

成長に合わせて
座と背面を
替えれば (別売り)
S から M へ
サイズアップ可能

3段階で
調整できる
フット
サポート



学童いす用クッション

ラップスキッズ

LAPS kids

ご家庭や学校のいすにも
簡単にサポートできて安心です

学校のいすはもちろん、ご家庭のいすや、お出かけ先のさまざまなタイプのいすに取り付けて、姿勢をサポートします。軽く持ち運びやすく便利です。

キッズデザイン賞受賞



KIDS DESIGN
AWARD 2018

LAPS kids は
2018 年
キッズデザイン賞を
授賞しました。



どこにでも持ち運べていつも寄り添ってくれる
家族のような安心感と信頼感



	Sサイズ	Mサイズ	Lサイズ
型番	TC-LK01	TC-LK02	TC-LK03
全幅	270	340	360
全奥行	275	330	380
全高	180	200	220
座の幅	190	230	280
座の奥行	245	300	350
前座高	35	50	60
後座高	30	40	45
重量	450	650	800

(重量の単位:g、それ以外の単位:mm)

- 材質 本体:クッション/ポリウレタンフォーム
カバー:表面/ポリエステル
裏面/ポリエステル(滑り止め軟質アクリル樹脂加工)
ベルト:ベルト/ポリプロピレン・バックル/ポリアセタール
- ※カバーのみの販売もあります。お問い合わせください。

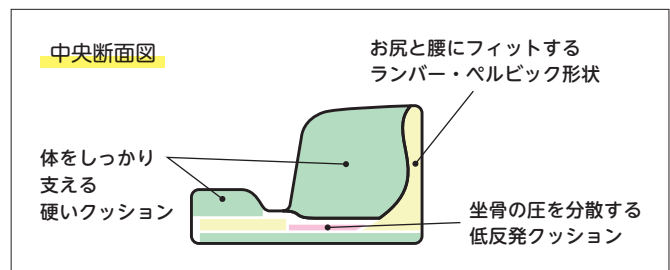

オプション

延長ベルト (2本1セット)

TC-LK10 長さ+60~200mm



ラップスキッズ

LAPS
kidsの

⋮ 特長 ⋮



ワンタッチ取り付け



道具を使わなくても、手でバックルを留めるだけで、簡単にしっかり固定できます。

楽にお出かけ先へ持ち運び



最も大きなLサイズでも 800gと軽いことが魅力。外出先にも楽に持ち運んで使うことができます。

カラーは全4色

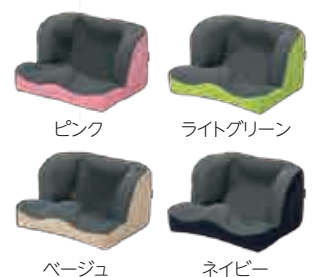

明るいグリーン、かわいいピンクなどカラーバリエーションは4色。お好きなカラーをお選びください。

子ども用車いすクッション

お子さまの成長に合わせたサイズ、体をしっかり支える安心構造。姿勢保持・体圧分散性を重視しました。

TC-Y M3 シリーズ

内転防止の패드付タイプ。
姿勢の安定性に配慮しています。

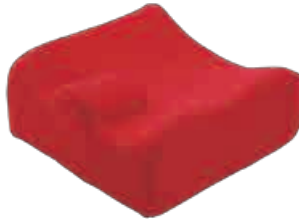

TC-Y26M3

	幅	奥行	高さ
TC-Y26M3	260	260	80 (高部 120)
TC-Y30M3	300	300	80 (高部 120)
TC-Y32M3	320	320	80 (高部 120)
TC-Y34M3	340	340	110 (高部 150)
TC-Y36M3	360	360	110 (高部 150)
TC-Y38M3	380	380	110 (高部 150)

(単位: mm)

●カラーバリエーション

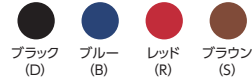

TC-Y H2 シリーズ

自力で駆動される方に。
骨盤を安定させる形状です。



TC-Y26H2

	幅	奥行	高さ
TC-Y26H2	260	260	40 (高部 120)
TC-Y30H2	300	300	40 (高部 120)
TC-Y32H2	320	320	50 (高部 130)
TC-Y34H2	340	340	50 (高部 130)
TC-Y36H2	360	360	60 (高部 140)
TC-Y38H2	380	380	60 (高部 140)

(単位: mm)

●カラーバリエーション

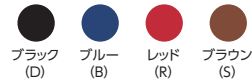

TC-Y シリーズ

障害の軽い方に。
体圧分散性重視のタイプです。



TC-Y26

	幅	奥行	高さ
TC-Y26	260	260	80 (高部 110)
TC-Y30	300	300	80 (高部 110)
TC-Y34	340	340	110 (高部 150)

(単位: mm)

●カラーバリエーション



タカノクッション R

特殊なウレタンフォームの多面体構造からなるクッション。
体圧の分散に優れ、床ずれの予防に効果があります。

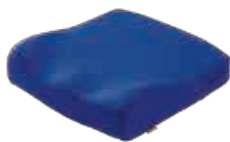

タイプ 1 TC-R081

●サイズ / W400×D425×H70 (高部 120) mm
●重量 / 650g
TAIS コード / 00297-000104



タイプ 2 TC-R082

●サイズ / W400×D425×H70 (高部 120) mm
●重量 / 720g
TAIS コード / 00297-000105

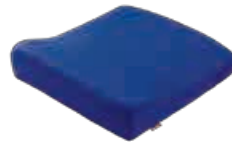

タイプ 3 TC-R043

●サイズ / W400×D425×H50 (高部 100) mm
●重量 / 500g
TAIS コード / 00297-000106



タイプ 4 TC-R064

●サイズ / W400×D425×H60 mm
●重量 / 550g
TAIS コード / 00297-000107

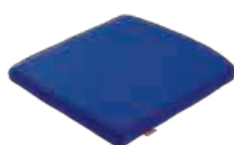

タイプ 5 TC-R045

●サイズ / W400×D425×H40 mm
●重量 / 380g
TAIS コード / 00297-000108

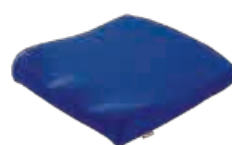

タイプ 6 TC-R046

●サイズ / W400×D425×H40 (高部 70) mm
●重量 / 410g
TAIS コード / 00297-000109

●カラーバリエーション



●材質

本体: ポリウレタンフォーム
カバー: ポリエステル、
ポリウレタンフィルム
ラミネート (防水加工)、
アクリル (滑り止め加工)



背用 TC-R010

●サイズ / W400
×D30 (端部 60)
×H400 mm
●重量 / 330g
TAIS コード / 00297-000110

●形状・サイズの特注も承ります。(納期と手数料がかかります)

主要諸元表

測定箇所	バンビーナ posi			
	S サイズ	S ダイニング	M サイズ	M ダイニング
①全幅 (肘付) ※1	445 (450)	445 (450)	445 (450)	445 (450)
②全奥行 ※2・3	440 ~ 500 【無段階】	630 ~ 810 【無段階】	500 ~ 560 【無段階】	630 ~ 810 【無段階】
③全高 ※3・4	535 ~ 635 $\left[\begin{smallmatrix} 20 \text{ mm} \\ \times 6 \text{ 段階} \end{smallmatrix} \right]$	850 ~ 950 $\left[\begin{smallmatrix} 20 \text{ mm} \\ \times 6 \text{ 段階} \end{smallmatrix} \right]$	715 ~ 815 $\left[\begin{smallmatrix} 20 \text{ mm} \\ \times 6 \text{ 段階} \end{smallmatrix} \right]$	930 ~ 1030 $\left[\begin{smallmatrix} 20 \text{ mm} \\ \times 6 \text{ 段階} \end{smallmatrix} \right]$
④座の幅	340	340	340	340
⑤座の奥行	220 ~ 320 【無段階】	220 ~ 320 【無段階】	250 ~ 350 【無段階】	250 ~ 350 【無段階】
⑥座の高さ ※3・5	250 ~ 350 $\left[\begin{smallmatrix} 20 \text{ mm} \\ \times 6 \text{ 段階} \end{smallmatrix} \right]$	550 ~ 650 $\left[\begin{smallmatrix} 20 \text{ mm} \\ \times 6 \text{ 段階} \end{smallmatrix} \right]$	350 ~ 450 $\left[\begin{smallmatrix} 20 \text{ mm} \\ \times 6 \text{ 段階} \end{smallmatrix} \right]$	565 ~ 665 $\left[\begin{smallmatrix} 20 \text{ mm} \\ \times 6 \text{ 段階} \end{smallmatrix} \right]$
⑦キャスター部高さ	70	70	70	70
⑧座前と座後の厚みの差	20	20	20	20
⑨座後面から肘の高さ	130 ~ 230 $\left[\begin{smallmatrix} 20 \text{ mm} \\ \times 6 \text{ 段階} \end{smallmatrix} \right]$	130 ~ 230 $\left[\begin{smallmatrix} 20 \text{ mm} \\ \times 6 \text{ 段階} \end{smallmatrix} \right]$	115 ~ 215 $\left[\begin{smallmatrix} 20 \text{ mm} \\ \times 6 \text{ 段階} \end{smallmatrix} \right]$	115 ~ 215 $\left[\begin{smallmatrix} 20 \text{ mm} \\ \times 6 \text{ 段階} \end{smallmatrix} \right]$
⑩座後面から背上的高さ	320	320	385	385
⑪背もたれの角度	90° ~ 110° $\left[\begin{smallmatrix} 5^\circ \\ \times 5 \text{ 段階} \end{smallmatrix} \right]$	90° ~ 110° $\left[\begin{smallmatrix} 5^\circ \\ \times 5 \text{ 段階} \end{smallmatrix} \right]$	90° ~ 110° $\left[\begin{smallmatrix} 5^\circ \\ \times 5 \text{ 段階} \end{smallmatrix} \right]$	90° ~ 110° $\left[\begin{smallmatrix} 5^\circ \\ \times 5 \text{ 段階} \end{smallmatrix} \right]$
⑫内転防止パッドの差込量	80 $\left[\begin{smallmatrix} 10 \text{ mm} \\ \times 9 \text{ 段階} \end{smallmatrix} \right]$	80 $\left[\begin{smallmatrix} 10 \text{ mm} \\ \times 9 \text{ 段階} \end{smallmatrix} \right]$	50 $\left[\begin{smallmatrix} 10 \text{ mm} \\ \times 6 \text{ 段階} \end{smallmatrix} \right]$	50 $\left[\begin{smallmatrix} 10 \text{ mm} \\ \times 6 \text{ 段階} \end{smallmatrix} \right]$
⑬内転防止パッドUタイプの調整量	70 $\left[\begin{smallmatrix} 14 \text{ mm} \\ \times 6 \text{ 段階} \end{smallmatrix} \right]$	70 $\left[\begin{smallmatrix} 14 \text{ mm} \\ \times 6 \text{ 段階} \end{smallmatrix} \right]$	70 $\left[\begin{smallmatrix} 14 \text{ mm} \\ \times 6 \text{ 段階} \right]$	70 $\left[\begin{smallmatrix} 14 \text{ mm} \\ \times 6 \text{ 段階} \right]$
⑭骨盤パッド幅	140 ~ 290 【無段階】	140 ~ 290 【無段階】	140 ~ 290 【無段階】	140 ~ 290 【無段階】
⑮体幹パッド幅 ※6	130 ~ 270 【無段階】	130 ~ 270 【無段階】	130 ~ 270 【無段階】	130 ~ 270 【無段階】
⑯座後面から体幹パッド上高さ ※7	215 ~ 260 【無段階】	215 ~ 260 【無段階】	295 ~ 340 【無段階】	295 ~ 340 【無段階】
⑰体幹パッド角度	-20° ~ 20° (垂直に対して) 【無段階】	-20° ~ 20° (垂直に対して) 【無段階】	-20° ~ 20° (垂直に対して) 【無段階】	-20° ~ 20° (垂直に対して) 【無段階】
⑱背上からヘッドサポート上の高さ	140 ~ 240 【無段階】	140 ~ 240 【無段階】	140 ~ 240 【無段階】	140 ~ 240 【無段階】
⑲フットサポート引き出し量	95 【無段階】	95 【無段階】	95 【無段階】	95 【無段階】
⑳フットサポートから座前面の高さ ※8	215 ~ 395 $\left[\begin{smallmatrix} 20 \text{ mm} \\ \times 10 \text{ 段階} \end{smallmatrix} \right]$	215 ~ 395 $\left[\begin{smallmatrix} 20 \text{ mm} \\ \times 10 \text{ 段階} \end{smallmatrix} \right]$	230 ~ 410 $\left[\begin{smallmatrix} 20 \text{ mm} \\ \times 10 \text{ 段階} \end{smallmatrix} \right]$	230 ~ 410 $\left[\begin{smallmatrix} 20 \text{ mm} \\ \times 10 \text{ 段階} \end{smallmatrix} \right]$
㉑フットサポートのレッグ角度	-40° ~ 40° (水平に対して) $\left[\begin{smallmatrix} 20^\circ \times 5 \text{ 段階} \end{smallmatrix} \right]$	-40° ~ 40° (水平に対して) $\left[\begin{smallmatrix} 20^\circ \times 5 \text{ 段階} \end{smallmatrix} \right]$	-40° ~ 40° (水平に対して) $\left[\begin{smallmatrix} 20^\circ \times 5 \text{ 段階} \end{smallmatrix} \right]$	-40° ~ 40° (水平に対して) $\left[\begin{smallmatrix} 20^\circ \times 5 \text{ 段階} \end{smallmatrix} \right]$
㉒フットサポート角度	-40° ~ 40° (水平に対して) $\left[\begin{smallmatrix} 20^\circ \times 5 \text{ 段階} \end{smallmatrix} \right]$	-40° ~ 40° (水平に対して) $\left[\begin{smallmatrix} 20^\circ \times 5 \text{ 段階} \end{smallmatrix} \right]$	-40° ~ 40° (水平に対して) $\left[\begin{smallmatrix} 20^\circ \times 5 \text{ 段階} \end{smallmatrix} \right]$	-40° ~ 40° (水平に対して) $\left[\begin{smallmatrix} 20^\circ \times 5 \text{ 段階} \end{smallmatrix} \right]$
重量 ※9	11 kg ~ 15.5 kg	13kg ~ 19.5kg	12 kg ~ 16.5 kg	13.5kg ~ 20kg
対象者目安 身長 / 体重	~ 125 cm / ~ 25 kg	~ 125 cm / ~ 25 kg	~ 145 cm / ~ 40 kg	~ 145 cm / ~ 40 kg

●材質 フレーム：鉄・樹脂素材、クッション：無膜ウレタンフォーム、張地：ポリエステル・PVC、アームサポート：木材 (単位：mm)

※1：キャスター回転範囲は除く ※2：ダイニングはフットサポートの可動含む ※3：背を一番立てた状態 ※4：ヘッドサポートを除く ※5：座前の寸法
 ※6：パッドの位置が最上位、垂直の場合 ※7：パッドの位置が最狭、垂直の場合 ※8：フットサポートが水平の場合 ※9：最軽量は、パッド類なし
 ※寸法表には、転倒防止パイプは含まない ※体幹パッド、骨盤パッドは3次元形状のため、調整範囲は目安とする。

図面

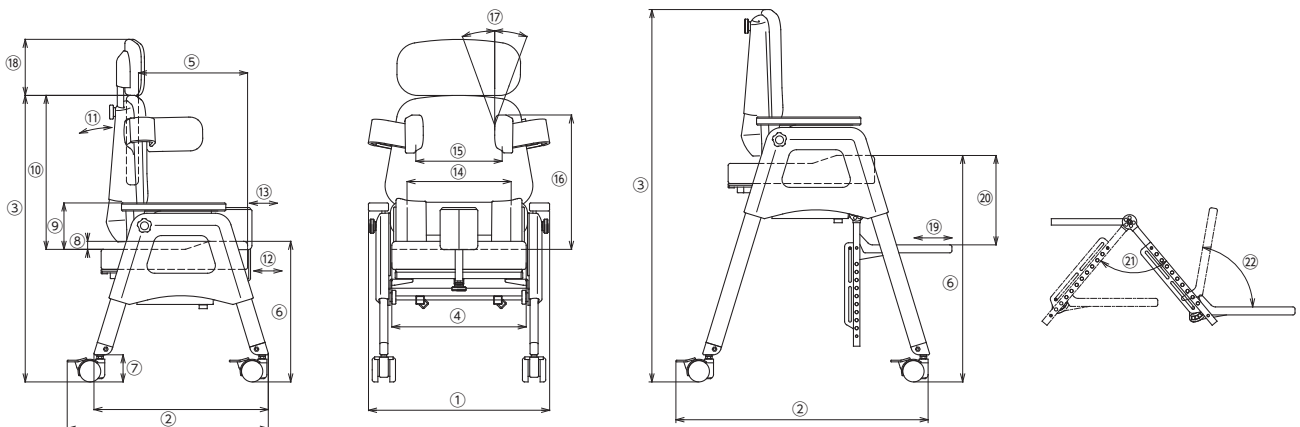

主要諸元表

測定箇所	バンビーナチェア			
	Sサイズ	Mサイズ	Lスリム	Lサイズ
	TS-821	TS-822	TS-828	TS-823
				
①全幅	410	460	540	590
②全奥行	380～480	450～530	515～575	515～575
③全高 ※1	470～570	610～710	790～910	790～910
④座の幅	300	350	400	450
⑤座の奥行 ※1	220～300 【20 mm×5 段階】	270～350 【20 mm×5 段階】	300～420 【20 mm×7 段階】	300～420 【20 mm×7 段階】
⑥座の高さ ※2	200～300 【20 mm×6 段階】	270～370 【20 mm×6 段階】	340～460 【20 mm×7 段階】	340～460 【20 mm×7 段階】
⑦座面から肘の高さ ※3	150～210 【20 mm×4 段階】	175～275 【20 mm×4 段階】	200～300 【20 mm×6 段階】	200～300 【20 mm×6 段階】
⑧背もたれの角度（後方）	90～105° 【5°×4 段階】	90～105° 【5°×4 段階】	93～108° 【5°×4 段階】	93～108° 【5°×4 段階】
⑨骨盤パッドの最狭幅 ※4	150	195	250	295
⑩骨盤パッドの調整量	片側 30 【15 mm×3 段階】	片側 30 【15 mm×3 段階】	片側 30 【15 mm×3 段階】	片側 30 【15 mm×3 段階】
⑪内転防止パッドの調整量	80 【10 mm×9 段階】	80 【10 mm×9 段階】	80 【10 mm×9 段階】	80 【10 mm×9 段階】
⑫座面後部から背上端	290	360	470	470
重量	6.1 kg	9.0 kg	13.4 kg	14.5 kg
対象者目安 身長 / 体重	～ 122 cm / ～ 24 kg	～ 143 cm / ～ 37 kg	～ 170 cm / ～ 62 kg	～ 170 cm / ～ 62 kg

●材質 フレーム：ブナ材 クッション：ウレタンフォーム 張地：ポリエステル・ウレタンフォーム

(単位：mm)

※1：背を一番立てた状態 ※2：座先端 ※3：座面奥からの高さ ※4：3次元形状のためあくまで目安として

図面

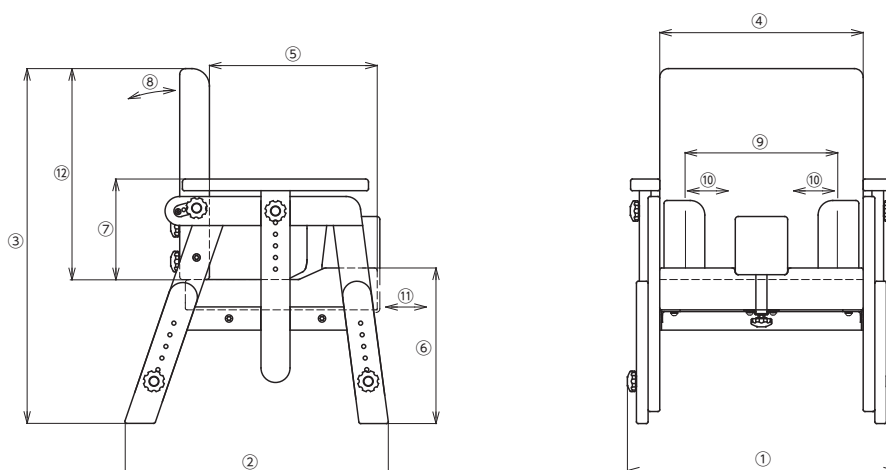

主要諸元表

測定箇所	バンビーナダイニング		バンビーナ move (ムーブ)	
	Sサイズ	Mサイズ	Sサイズ	Mサイズ
	TS-824	TS-825	TS-826	TS-827
				
①全幅 ※6	490	490	490	490
②全奥行 ※5・6	555～610	555～610	625～665	685～725
③全高 ※1	775～875	870～970	630～730	765～865
④座の幅	350	350	350	350
⑤座の奥行 ※1	210～310 【20 mm×6 段階】	270～370 【20 mm×6 段階】	210～290 【20 mm×5 段階】	270～350 【20 mm×5 段階】
⑥座の高さ ※2	510～610 【20 mm×6 段階】	525～625 【20 mm×6 段階】	365～465 【20 mm×6 段階】	420～520 【20 mm×6 段階】
⑦座面から肘の高さ ※3	150～270 【20 mm×7 段階】	135～255 【20 mm×7 段階】	150～270 【20 mm×7 段階】	135～255 【20 mm×7 段階】
⑧背もたれの角度 (後方)	90～105° 【5°×4 段階】	90～105° 【5°×4 段階】	90～105° 【5°×4 段階】	90～105° 【5°×4 段階】
⑨骨盤パッドの最狭幅 ※4	150	195	150	195
⑩骨盤パッドの調整量	片側 30 【15 mm×3 段階】	片側 30 【15 mm×3 段階】	片側 30 【15 mm×3 段階】	片側 30 【15 mm×3 段階】
⑪内転防止パッドの調整量	80 【10 mm×9 段階】	80 【10 mm×9 段階】	80 【10 mm×9 段階】	80 【10 mm×9 段階】
⑫座面後部から背下端	285	365	285	365
⑬足台板から座の高さ ※2	150～485	165～500	200～300 【20 mm×6 段階】	270～370 【20 mm×6 段階】
重量	12.9 kg	13.9 kg	13.8 kg	14.5 kg
対象者目安 身長 / 体重	～ 122 cm / ～ 24 kg	～ 143 cm / ～ 37 kg	～ 122 cm / ～ 24 kg	～ 143 cm / ～ 37 kg

●材質 フレーム：ブナ材 クッション：ウレタンフォーム 張地：ポリエステル・ウレタンフォーム (単位：mm)

※1：背を一番立てた状態 ※2：座先端 ※3：座面奥からの高さ ※4：3次元形状のためあくまで目安として ※5：足台板の可動含む ※6：キャスター回転範囲は省く

図面

バンビーナダイニング

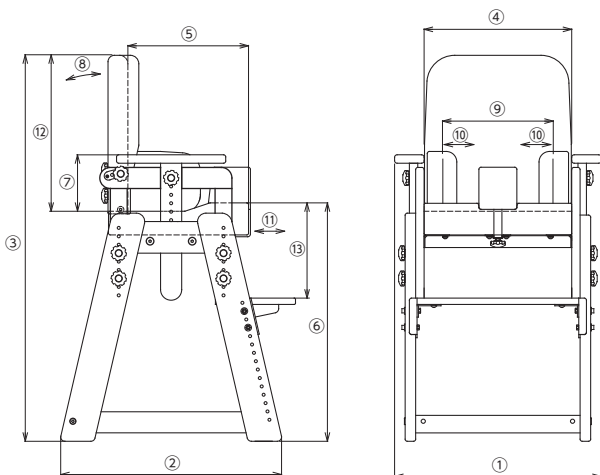

バンビーナ move (ムーブ)

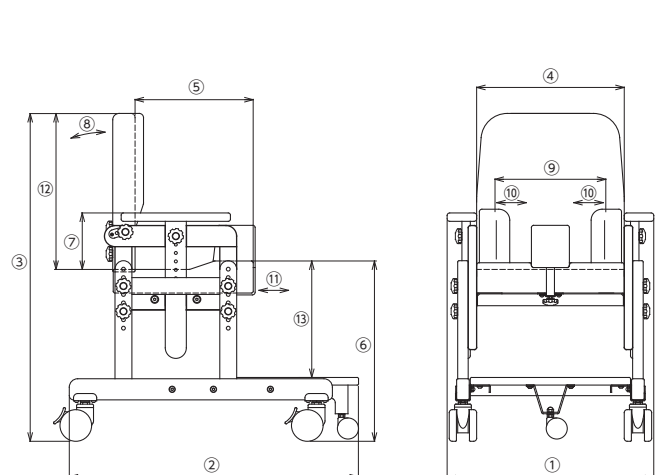



タカノ株式会社

〒399-4431 長野県伊那市西春近下河原 5331
TEL.0265-72-3157 FAX.0265-72-3203

お客様ご相談窓口 フリーダイヤル

 **0120-825-845**

受付時間 土日祝日除く 月～金曜日 9:00～17:00
携帯電話・PHSからもご利用いただけます。

<https://www.takano-hw.com>

E-mail:fukushi@takano-net.co.jp Rev.1.2020.04



仕様は予告なく変更することがあります。カラーは印刷のため、実物と異なって見えることがあります。

お問い合わせ